



## 142-ST97

**IGM SADA PRO ROVNÉ DÍLCE PRO STŮL ST95A**  
**IGM SADA PRE ROVNÉ DIELCE PRE STÔL ST95A**  
**IGM KÉSZLET EGYENES DARABOKHOZ ST95A-HOZ**  
**IGM STRAIGHTLINE EDGEBANDING AND TRIMMING KIT FOR**  
**WORKTABLE ST95A**  
**IGM-SCHNEIDE-SETFÜRGERADESARBEITENST95A**  
**IGM ZESTAW DO PROSTYCH ELEMENTÓW DO STOŁU ST95A**

<i>Návod k obsluze</i>	<i>CZ s. 2 - 3</i>
<i>Návod na obsluhu</i>	<i>SK s. 4 - 5</i>
<i>Használati útmutató</i>	<i>HU o. 6 - 7</i>
<i>Operating Instructions</i>	<i>EN p. 8 - 9</i>
<i>Bedienungsanleitung</i>	<i>DE S. 10 - 12</i>
<i>Instrukcja obsługi</i>	<i>PL s. 13 - 15</i>

## Důkladně si prostudujte tento manuál a dodržujte bezpečnostní pokyny v něm uvedené! Technické změny a tiskové chyby jsou vyhrazeny!

Vážený zákazníku,  
tento manuál obsahuje informace a důležité pokyny pro montáž a správné používání sady pro rovné dílce.



### Prosím prostudujte si a dodržujte bezpečnostní pokyny!

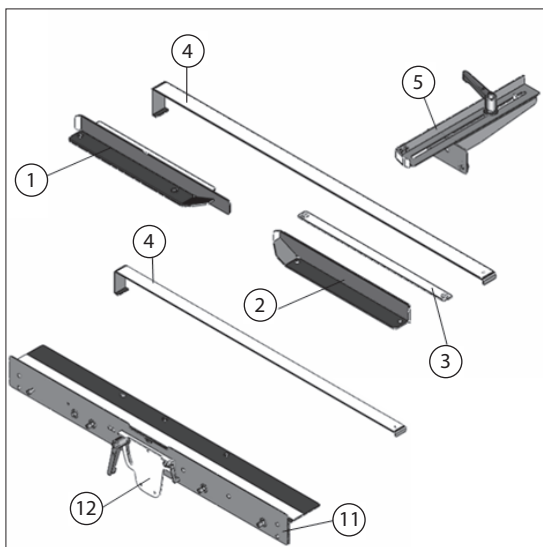
Před prvním použitím si prosím pečlivě prostudujte tento manuál. Bude se Vám lépe pracovat a snížíte tím riziko chyb při práci, poškození nástrojů a nářadí i poranění obsluhy.

Díky neustálému vývoji se mohou design, konstrukce, obrázky i obsah zařízení mírně lišit. Jestliže však objevíte v manuálu chyby, informujte nás prosím o nich na mail: [podpora@igm.cz](mailto:podpora@igm.cz).

## 1. SPECIFIKACE

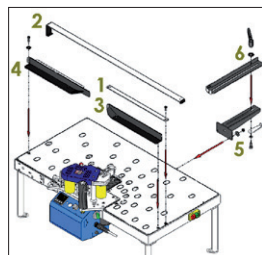
### 1.1 Popis sady

1	<b>Vstupní pravítko</b> Vedení obrobku při olepování (přední)
2	<b>Výstupní pravítko</b> Vedení obrobku při olepování (zadní)
3	<b>Podložka u pravítka</b> Podložka dílce při olepování hrany
4	<b>Podložka pohyblivá</b> Podložka dílce při olepování hrany pohyblivá
5	<b>Přítlak dílce</b> Přítlačení obrobků na pravítko
11	<b>Vodící pravítko</b> Vedení obrobku při ořezávání pásky
12	<b>Držák ořezávačky</b> Nastavitelné upevnění ořezávací frézy

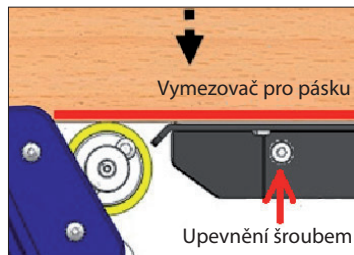


### Sestavení a práce se sadou

- Pracovní stůl IGM ST95A je společně s pravítky určený pro olepování nebo ořezávání rovných dílců, sadu pro olepování namontujte na stůl podle obr. 1 v pořadí podle čísel.
- Ujistěte se, že je váleček posuvu ve stejné úrovni s výstupním pravítkem a zajistěte pravítko šroubem (obr. 2).
- Ujistěte se, že se do prostoru mezi předním a zadním pravítkem vejde olepovaná páska a že jsou obě pravítka v rovině (obr. 3).



Obr. 1

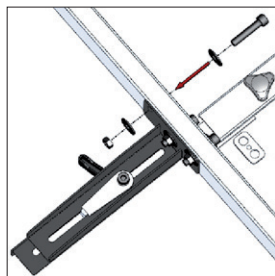


Obr. 2

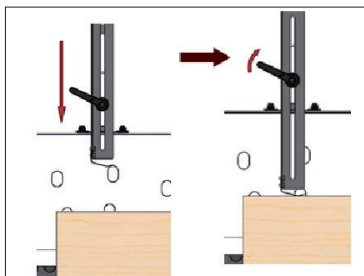


Obr. 3

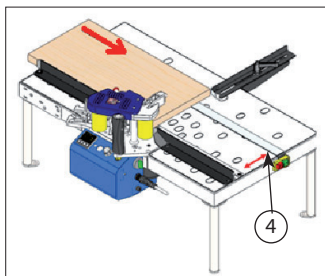
- Namontujte a upevněte přítlak dílce na pracovní stůl (obr. 4).
- Nastavte šířku dílce na přítlaku a upevněte pomocí nastavitelné páky (obr. 5).
- Nastavte pohyblivou podložku (4) podle šířky dílce a olepujte ve směru zobrazeném na (obr. 6).



Obr. 4



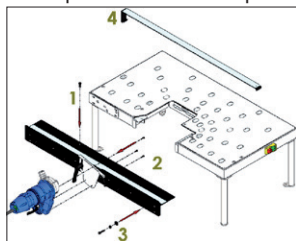
Obr. 5



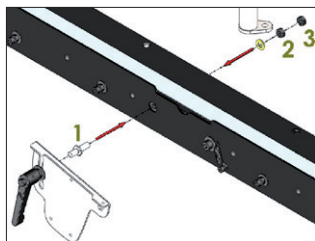
Obr. 6

### Montáž a práce s ořezávací frézku

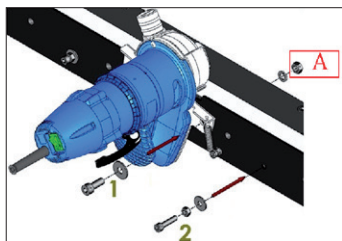
- Namontujte ořezávací frézku do držáku pomocí šroubů (obr.7).
- Ujistěte se, že je frézka řádně upevněna pomocí nastavitelné páky (Obr. 8). Šroub 1 matice 2. Dostatečně zajistěte pojistnou matici 3.
- Ujistěte se, že držák frézky není šroubem 1 utažen moc a že je možné držákem pohybovat. Poté dotáhněte pojistnou matici A na druhé straně držáku (Obr. 9).
- Pevně dotáhněte 4 šrouby (2) k boční straně pracovního stolku (obr. 9). Jejich dotažením můžete vyrovnat vodící pravitko na kolmo k pracovnímu stolu.



Obr. 7

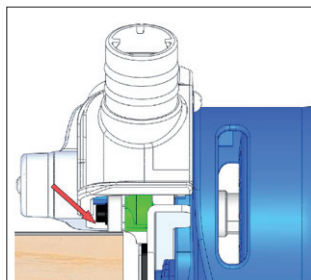


Obr. 8

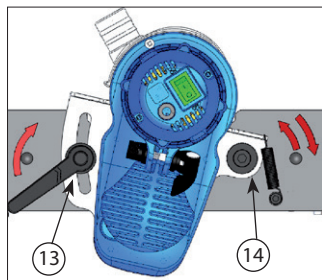


Obr. 9

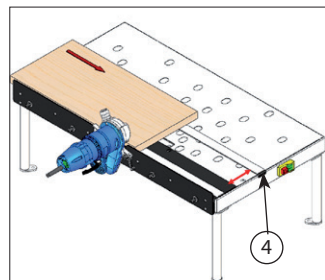
- Nastavte výšku ořezávací frézky tak, aby se ložisko nástroje opíralo o obrobek. Dotáhněte nastavitelnou pákou (13, Obr.11) a zkontrolujte držák ořezávačky, který by se měl v bodě (14, Obr. 11) pohybovat nahoru a dolů.
- Umístěte pohyblivou podložku (4, Obr.12) na vrchní stranu stolu, aby nedocházelo ke kontaktu olepené ABS hrany s pracovní plochou stolu, nastavte přiměřenou vzdálenost od pravitka podle šířky dílce. Frézujte přesahující hranu obrobku ve směru šipky obr. 12.



Obr. 10



Obr. 11



Obr. 12

## Dôkladne si preštudujte tento manuál a dodržujte bezpečnostné pokyny v ňom uvedené! Technické zmeny a tlačové chyby sú vyhradené!

Vážení zákazníci,  
tento manuál obsahuje informácie a dôležité pokyny pro montáž a správne používanie sady pre rovné dielce.



### Prosím preštudujte si a dodržujte bezpečnostný pokyny!

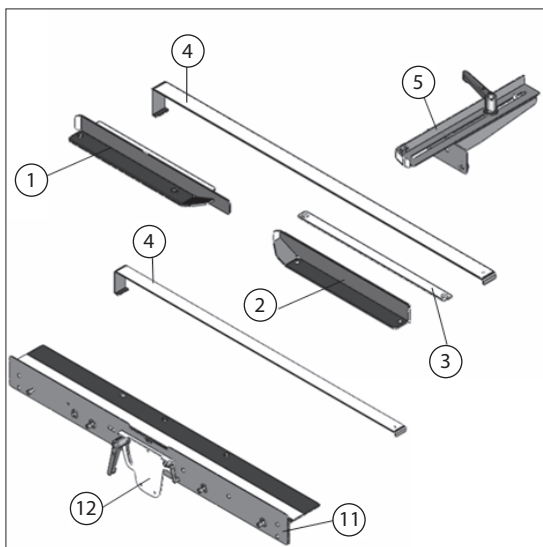
Pred prvým použitím si prosím starostlivo preštudujte tento manuál. Bude sa Vám lepšie pracovať a znížite tým riziko chýb pri práci, poškodenie nástrojov a náradia i poranenia obsluhy.

Vďaka neustálemu vývoju sa môžu design, konštrukcia, obrázky aj obsah zariadenia mierne líšiť. Ak však objavíte v manuálu chyby, informujte nás prosím o nich na mail: [podpora@igm.cz](mailto:podpora@igm.cz).

## 1. ŠPECIFIKÁCIE

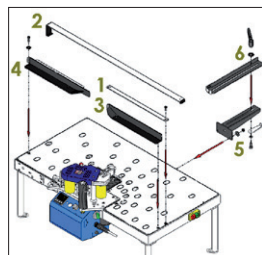
### 1.1 Popis sady

1	<b>Vstupné pravítko</b> Vedenie obrobku pri olepovaní (predné)
2	<b>Výstupné pravítko</b> Vedenie obrobku pri olepovaní (zadné)
3	<b>Podložka u pravítka</b> Podložka dielca pri olepovaní hrany
4	<b>Podložka pohyblivá</b> Podložka dielca pri olepovaní hrany pohyblivá
5	<b>Prítlak dielca</b> Prítlačenie obrobku na pravítko
11	<b>Vodiace pravítko</b> Vedenie obrobku pri orezávaní pásky
12	<b>Držiak orezávačky</b> Nastavitelné upevnenie orezávačky frézy

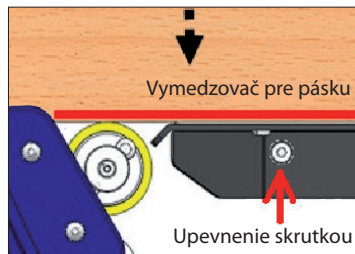


### Zostavenie a práca so sadou

- Pracovný stôl IGM ST95A je spoločne s pravítkami určený pre olepovanie alebo orezávanie rovných dielcov, sadu pro olepovanie namontujte na stôl podľa obr. 1 v poradí podľa čísel.
- Uistite sa, že je valček posuvu v rovnakej úrovni s výstupným pravítkom a zaistite pravítko skrutkou (obr. 2).
- Uistite sa, že sa do priestoru medzi predným a zadným pravítkom vojde olepovaná páska a že sú obe pravítka v rovne (obr. 3).



Obr. 1

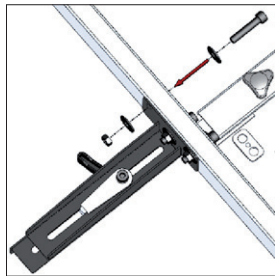


Obr. 2

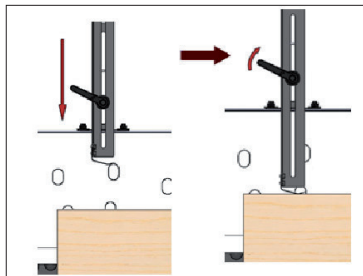


Obr. 3

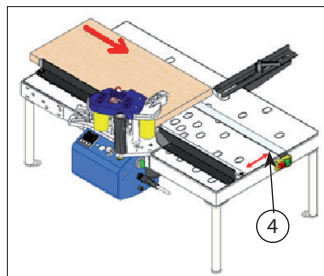
- Namontujte a upevnite prítlak dielca na pracovný stôl (obr. 4).
- Nastavte šírku dielca na prítlaku a upevnite pomocou nastaviteľnej páky (obr. 5).
- Nastavte pohyblivú podložku (4) podľa šírky dielca a oglepujte v smere zobrazenom na (obr. 6).



Obr. 4



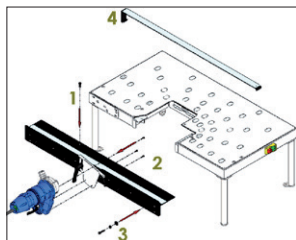
Obr. 5



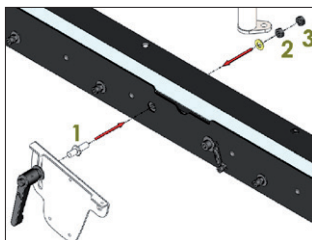
Obr. 6

### Montáž a práca s orezávacou frézku

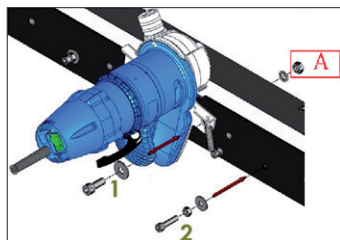
- Namontujte orezávaciu frézku do držiaku pomocou skrutiek (obr.7).
- Uistite sa, že je frézka riadne upevnená pomocou nastaviteľnej páky (Obr. 8). Skrutku 1 maticu 2. Dostatočne zaistite poistnú maticu 3.
- Uistite sa, že držiak frézky nie je skrutkou 1 utiahnutý moc a že je možné držiakom pohybovať. Potom dotiahnite poistnú maticu A na druhej strane držiaku (Obr. 9).
- Pevne dotiahnite 4 skrutky (2) k bočnej strane pracovného stolíku (obr. 9). Ich dotiahnutím môžete vyrovnať vodič pravítka na kolmo k pracovnému stolu.



Obr. 7

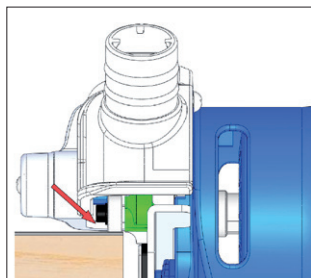


Obr. 8

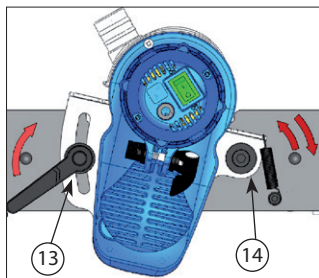


Obr. 9

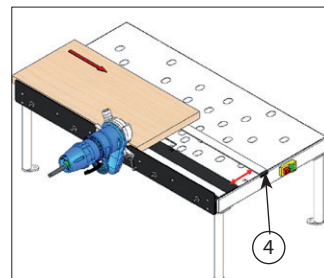
- Nastavte výšku orezávacej frézky tak, aby sa ložisko nástroja opieralo o obrobok. Dotiahnite nastaviteľnou pákou (13, Obr.11) a skontrolujte držiak orezávačky, ktorý by sa mal v bode (14, Obr. 11) pohybovať nahor a dole.
- Umiestnite pohyblivú podložku (4, Obr.12) na vrchnú stranu stolu, aby nedochádzalo ku kontaktu oglepenej ABS hrany s pracovnou plochou stolu, nastavte priemernú vzdialenosť od pravítka podľa šírky dielca. Frézujte presahujúcu hranu obrobku v smere šípky obr. 12.



Obr. 10



Obr. 11



Obr. 12

## **Aloponan olvassa el ezt az útmutatót és tartsa be a benne foglalt biztonsági utasításokat! Műszaki változások és nyomtatási hibák jogát fenntartjuk!**

Kedves ügyfél,  
ez az útmutató fontos információkat és utasításokat tartalmaz készlet egyenes darabokra helyes szerelésére és használatára.



### **Kérjük, olvassa el és tartsa be a biztonsági utasításokat!**

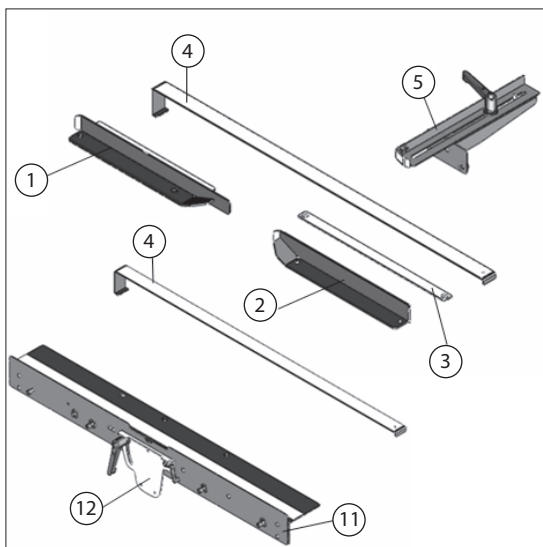
Első használat előtt kérjük, alaposan olvassa el ezt az útmutatót. Jobb lesz a munka és csökkenti a munka közbeni hibák, szerszámok és kezelő sérülésének valószínűségét.

A folyamatos fejlesztésnek köszönhetően a dizájn, felépítés és tartalom is változó lehet. Ha az útmutatóban hibát talál, kérjük, értesítsen minket mailben: [podpora@igm.cz](mailto:podpora@igm.cz).

## **1. SPECIFIKÁCIÓ**

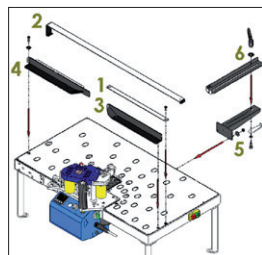
### **1.1 Készlet leírása**

1	<b>Belépő vonalzó</b> Darab vezetése élfóliázás közben (elülső)
2	<b>Kilépő vonalzó</b> Darab vezetése élfóliázás közben (hátsó)
3	<b>Alátét a vonalznál</b> Munkadarab alátétje élfóliázásnál
	<b>Mozgó alátét</b>
4	Munkadarab alátétje élfóliázásnál mozgó
5	<b>Darab leszorítása</b> Darab vonalzóhoz való leszorítása
11	<b>Megvezető vonalzó</b> Darab vezetése szalag éllevágásánál
12	<b>Éllevágó tartó</b> Éllevágó maró állítható rögzítése

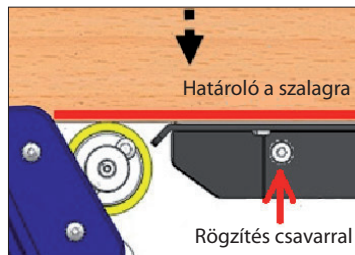


### **Összeállítás és munka a készlettel**

- Az IGM ST95A munkaszalag együtt a vonalzókkal egyenes darabok élfóliázására vagy éllevágására szolgál, a készletet élfóliázásra az asztalra a Kép 1 szerint szerelje fel a számok sorrendjében.
- Bizonyosodjon meg, hogy az előtolás hengere egyforma magasságban van a kilépő vonalzóval, a vonalzót rögzítse csavarral (Kép 2).
- Bizonyosodjon meg, hogy elülső és hátsó vonalzó közötti térbe elfér a szalag és hogy mindkét vonalzó síkban van (Kép 3).



**Kép 1**

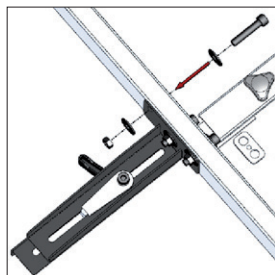


**Kép 2**

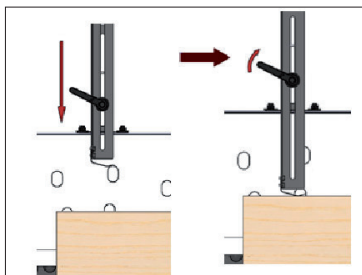


**Kép 3**

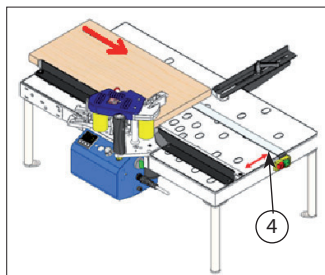
- Szerelje fel és rögzítse a munkadarab leszorítását a munkaasztalra (Kép 4).
- Állítsa be a darab szélességét a szorítón és rögzítse állítható kar segítségével (Kép 5).
- Állítsa be a mozgó alátétet (4) a darab szélessége szerint és élfóliázzon a (Kép 6) irányba szerint.



Kép 4



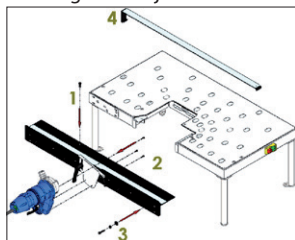
Kép 5



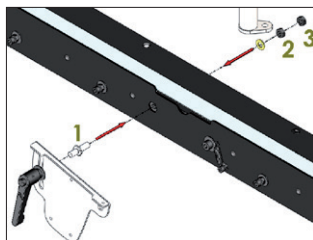
Kép 6

### Éllevágó maró szerelése és munka vele

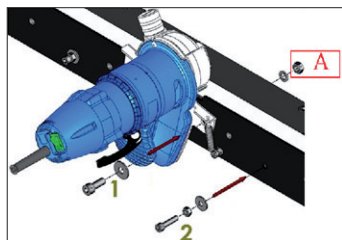
- Szerelje fel az éllevágó marót a tartóba csavarok segítségével (Kép 7).
- Bizonyosodjon meg, hogy a maró helyesen van rögzítve az állítható kar segítségével (Kép 8). Csavar 1 anya 2. Elégéségesen biztosítsa biztosító anyával 3.
- Bizonyosodjon meg, hogy a maró tartója csavarral 1 nincs túl erősen meghúzva és hogy a tartó mozgatható. Majd húzza meg a biztosító anyát A a tartó másik oldalán (Kép 9).
- Erősen húzza meg a 4 csavart (2) a munkaasztal oldalához (Kép 9). Meghúzásukkal a megvezető vonalzózt merőlegesre állítja a munkaasztalhoz.



Kép 7

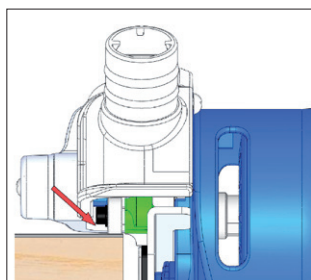


Kép 8

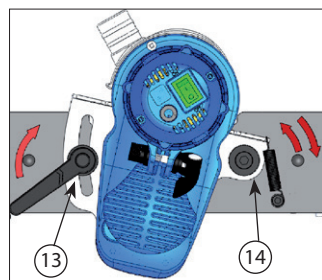


Kép 9

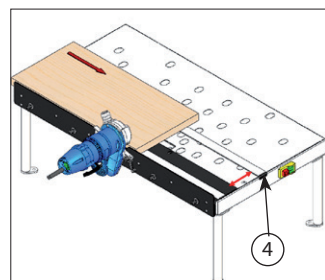
- Állítsa az éllevágó maró magasságát úgy, hogy a szerszám csapágya a munkadarabnak támaszkodjon. Húzza meg állítható karral (13, Kép 11) és ellenőrizze az éllevágó tartóját, amely a (14, Kép 11) pontban fel-le kell hogy mozogjon.
- Helyezze a mozgó alátétet (4, Kép 12) az asztal felső részére, amely ne érintkezzen a ragasztott ABS él a munkaasztallal, állítson megfelelő távolságot a vonalzóztól a darab szélessége szerint. Marja a túlerő élt a nyíl irányában Kép 12.



Kép 10



Kép 11



Kép 12

**Please read this manual thoroughly and follow the safety instructions in it! Technical changes and printing errors reserved!**

Dear customer,  
this manual contains information and important guidelines for the assembly and proper use of the Straightline Edgebanding and Trimming Kit.



**Please read and follow the safety instructions!**

Carefully read these instructions before using the machine. Operation of the machine will be simpler and you will also lower the risk of injury while eliminating the probability of incorrect operation and possible damage to the machine.

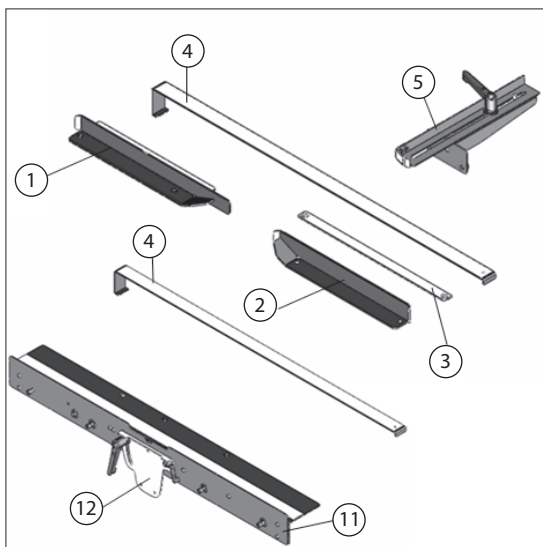
Because of our policy of constant improvement, the design, construction or pictures may differ slightly.

Should you discover any mistakes, please contact us at [podpora@igm.cz](mailto:podpora@igm.cz).

## 1. SPECIFICATIONS

### 1.1 Set description

<b>Front fence</b>	
1	Guiding the work piece to worktable at the front
<b>Back fence</b>	
2	Guiding the work piece through the work table
<b>Stable plate</b>	
3	Spacer for passing edge band
<b>Moveable frame</b>	
4	Leveling spacer for work piece
<b>Lead fence</b>	
5	Lead work piece to worktable
<b>Straight lead fence</b>	
11	Fix trimmer holder on worktable.
<b>Trimmer holder</b>	
12	Fasten trimmer



### Assemble and operation

- Worktable is compatible for straightline edge banding and trimming operation, follows (Fig1) to begin installation.
- Make sure the roller is horizontal to the back fence and fasten by screw (Fig 2).
- Make sure the room between front and back fence can fit the tap and two fences are horizontal (Fig 3).

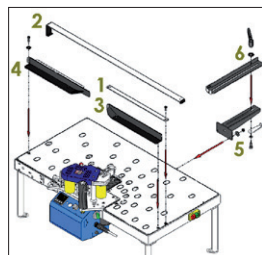


Fig 1

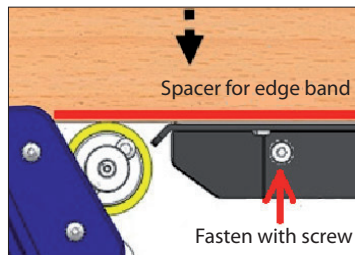


Fig 2

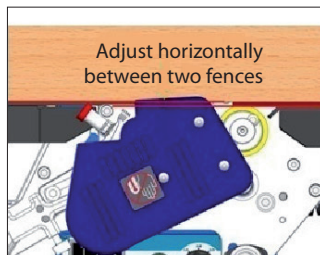
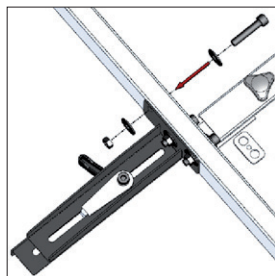


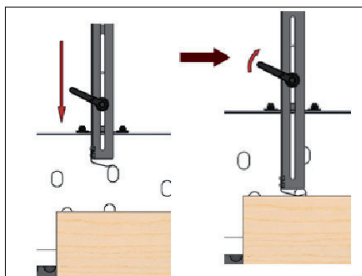
Fig 3



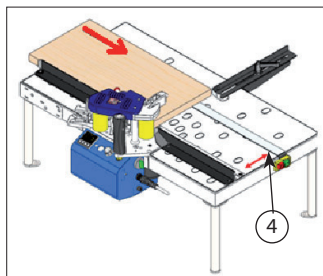
- Mount and fasten the lead plate on worktable. (Fig 4)
- Adjust the appropriate length for work piece and fasten with adjustable handle. (Fig 5)
- Set the appropriate width for the work piece, and follow the direction shown on (Fig 6)



**Fig 4**



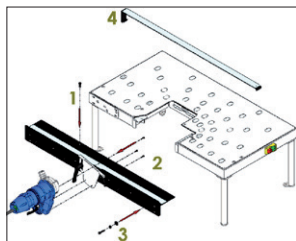
**Fig 5**



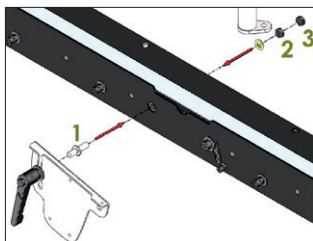
**Fig 6**

**Mount and operate trimmer on worktable**

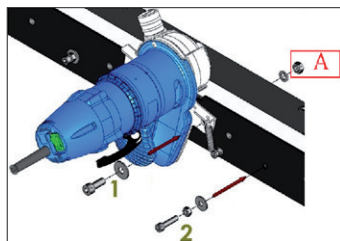
- Mount trimmer on the worktable, and operate with straightline trimming procedure.
- Make sure the trimmer is mounted with adjustable handle, axle.1 and cap.2 stably. Also screw the cap.2 and cap3 tightly. (Fig 2)
- Make sure the trimmer tightened with screw.1 and trimmer holder can swag, than fasten the cap.A tightly
- Fasten screw.2 to the side of work table tightly (Fig3).



**Fig 1**

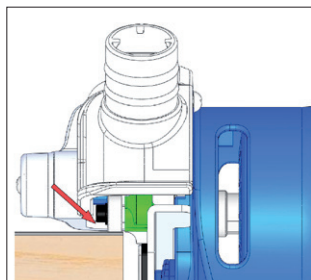


**Fig 2**

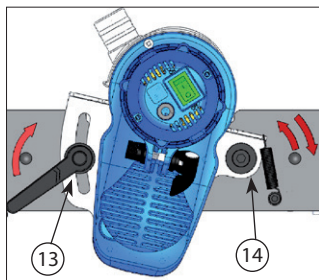


**Fig 3**

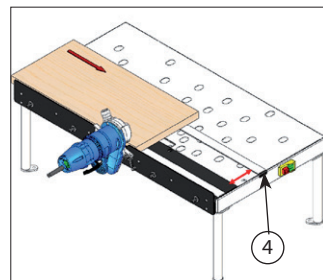
- Adjust the bearing with router bit lean against work piece. Fasten the adjustable handle and check the trimmer holder which can swag up and down. After the correction, place movable plate on work table, adjust the appropriate width and follow the instruction as shown on (Fig6)



**Fig4**



**Fig 5**



**Fig 6**

**Bitte lesen Sie dieses Handbuch sorgfältig und befolgen Sie die Sicherheitshinweise in diesem Handbuch! Technische Änderungen und Druckfehler vorbehalten!**

Sehr geehrte Kundin, sehr geehrter Kunde, dieses Handbuch enthält Informationen und wichtige Anweisungen für die Installation und den bestimmungsgemäßen Gebrauch des ST95A.



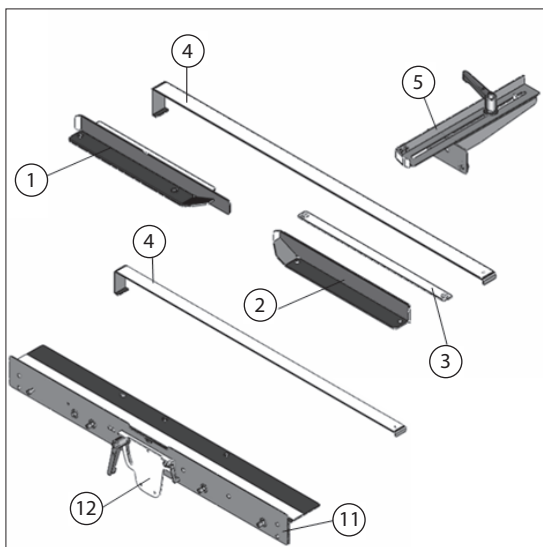
**Bitte lesen Sie diese Anleitung sorgfältig durch, bevor Sie den Tisch zum ersten Mal benutzen.**

Somit können Sie das Risiko von Arbeitsfehlern verringern und Produktschäden und Verletzungen des Bediener vorbeugen. Dank der kontinuierlichen Entwicklung können Design, Konstruktion, Bilder und Geräteinhalt leicht variieren. Sollten Sie Fehler in diesem Handbuch finden, teilen Sie uns dies bitte per E-Mail mit: podpora@igm.cz.

**1. SPEZIFIKATIONEN**

**1.1 Beschreibung des Geräts**

- |    |  |
|----|--|
| 1  | <b>Eingabelineal</b><br>Werkstückführung beim Bekleben (vorne)                     |
| 2  | <b>Ausgabelineal</b><br>Werkstückführung beim Bekleben (hinten)                    |
| 3  | <b>Waschmaschine am Lineal</b><br>Kantenrand-Pad                                   |
| 4  | <b>Bewegbare Unterlage</b><br>Bewegliches Klingenrandpolster                       |
| 5  | <b>Druckvorrichtung</b><br>Drückt das Werkstück an das Lineal                      |
| 11 | <b>Führungslineal</b><br>Führen Sie hiermit das Werkstück beim Abziehen des Bandes |
| 12 | <b>Messerhalterung</b><br>Einstellbare Befestigung des Trimmer-Messers             |



**Montage und Arbeit mit dem Set**

- Der Stütztisch IGM ST95A wird zusammen mit den Linealen, die zum Biegen oder Beschneiden gerader Teile konstruiert sind, auf dem Tisch gemäß Abb. 1 in der Reihenfolge der Nummerierung montiert.
- Stellen Sie sicher, dass sich die Einzugsrolle auf der Höhe des Ausgangslineals befindet, und befestigen Sie das Lineal mit der Schraube (Abbildung 2).
- Vergewissern Sie sich, dass das Band in den Zwischenraum zwischen dem vorderen und hinteren Lineal eingesetzt ist und beide Lineale sich in einer Ebene befinden (Abb. 3).

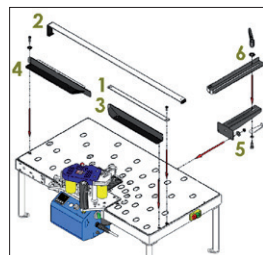


Abb. 1

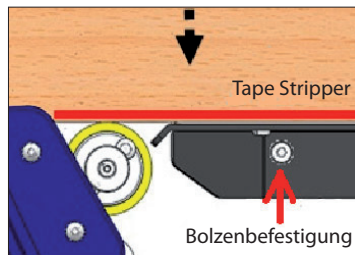


Abb. 2



Abb 3

- Installieren und sichern Sie den Werkstückdruck auf dem Stütztisch (Abb. 4).
- Stellen Sie die Breite des Werkstücks mit Hilfe des Hebels ein (Abb. 5).
- Setzen Sie die bewegliche Unterlage (4) entsprechend der Breite des Werkstücks ein und kleben Sie sie in die gezeigte Richtung (Abb. 6)

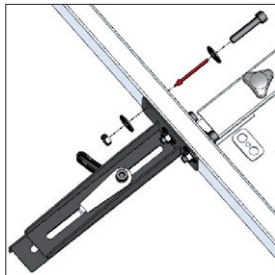


Abb. 4

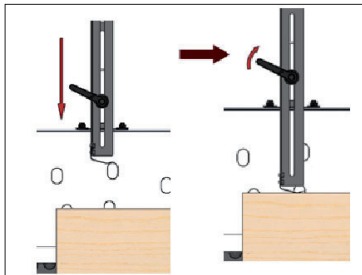


Abb. 5

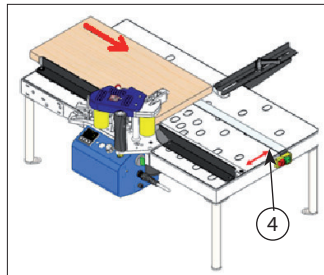


Abb. 6

### Montage und Arbeit mit dem Schneider

- Befestigen Sie den Schneider mit den Schrauben (Abb. 7).
- Stellen Sie sicher, dass die Klinge mit dem einstellbaren Hebel richtig befestigt ist (Abb. 8). Schrauben Sie zuerst die Mutter 1 fest. 2. Dann sichern Sie die Sicherungsmutter 3.
- Stellen Sie sicher, dass der Klingenhalter nicht mit Schraube 1 festgezogen ist und durch den Halter bewegt werden kann. Ziehen Sie dann die Sicherungsmutter A auf der anderen Seite der Halterung fest (Abb. 9).
- Ziehen Sie die 4 Schrauben (2) fest an der Seite der Arbeitsplatte an (Abb. 9). Ziehen Sie sie fest, um das Führungslinial senkrecht zum Arbeitstisch auszurichten.

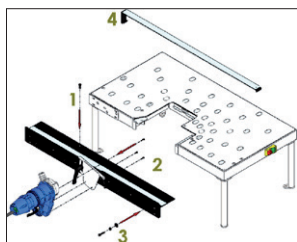


Abb. 7

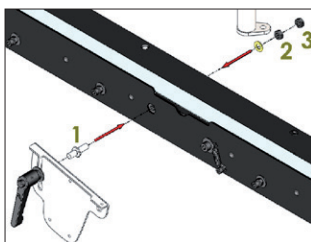


Abb. 8

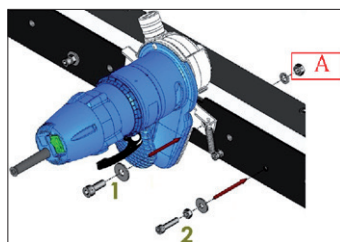


Abb. 9

- Stellen Sie die Schneiderhöhe so ein, dass das Werkzeuglager vom Werkstück getragen wird. Den einstellbaren Hebel (13, Abb. 11) festziehen und den Messerhalter prüfen, der sich an Punkt (14, Abb. 11) auf und ab bewegen sollte.
- Positionieren Sie die bewegliche Unterlage (4, Abb. 12) auf der Oberseite des Tisches, um zu vermeiden, dass die verklebte ABS-Kante mit der Arbeitsfläche des Tisches in Berührung kommt. Stellen Sie einen angemessenen Abstand vom Lineal zur Breite des Tisches ein. Schneiden Sie die überstehende Kante des Werkstücks in Pfeilrichtung in Abb. 12 ab.

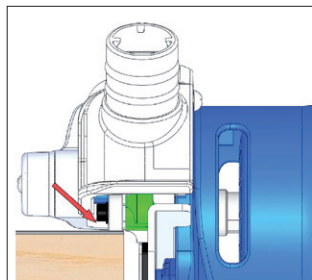


Abb. 10

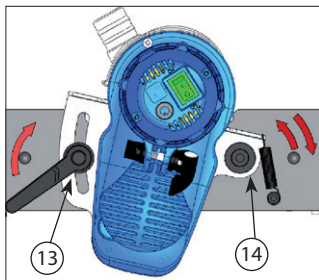


Abb. 11

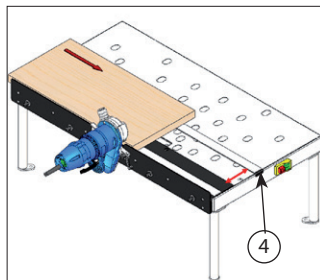


Abb. 12

**Należy dokładnie zapoznać się z informacjami zawartymi w niniejszej instrukcji obsługi i postępować zgodnie z zaleceniami oraz przestrzegać podstawowych zasad bezpieczeństwa !**

**Jakiegolwiek zmiany techniczne są kategorięcznie zastrzeżone!**

Szanowny Kliencie,

Niniejsza instrukcja obsługi zawiera ważne informacje i zalecenia dotyczące montażu oraz właściwego użytkowania zestawu do prostych elementów.



**Proszę dokładnie przeczytać niniejszą instrukcję i postępować zgodnie z zasadami bezpieczeństwa!**

Przed pierwszym zastosowaniem proszę uważnie przeczytać instrukcję obsługi.

Dzięki zapoznaniu się z niniejszą instrukcją zapewnione zostanie poprawne funkcjonowanie narzędzia, zmniejszone będzie ryzyko popełniania błędów podczas pracy lub ewentualnego uszkodzenia urządzenia i narzędzi oraz wyeliminowane zostanie ryzyko porażenia. Staramy się wciąż rozwijać i udoskonalać nasze narzędzia, urządzenia i maszyny, w związku z tym konstrukcja, desing, niektóre rysunki, wyposażenie urządzenia oraz treści mogą się nieznacznie różnić. Jeśli w instrukcji obsługi znajdują Państwo jakiegolwiek błędy, prosimy się z *naSPECYFIKACJA* za pośrednictwem e-mail: *podpora@igm.cz*

## 1. SPECYFIKACE

### 1.1 Opis zestawu

#### **VPříkladnica wejściowa**

- 1 Prowadzenie przedmiotu podczas oklejania (przód)

#### **Przykładnica wyjściowa**

- 2 Prowadzenie przedmiotu podczas oklejania (tył)

#### **Podkładka przykładnicy**

- 3 Podkładka podtrzymująca element podczas oklejania krawędzi

#### **Podkładka ruchoma**

- 4 Podkładka ruchoma podtrzymująca element podczas oklejania krawędzi

#### **Docisk elementu**

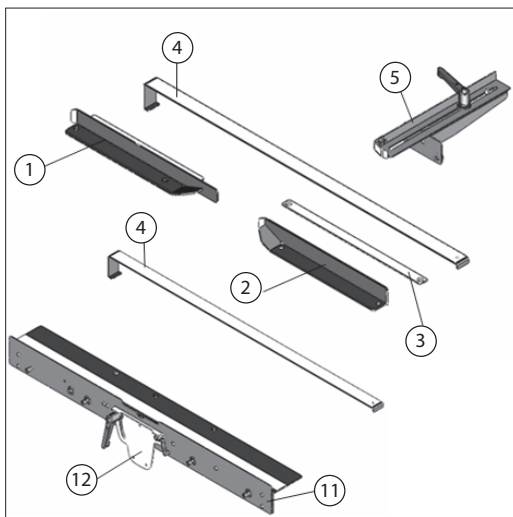
- 5 Dociśnięcie elementu do przykładnicy

#### **Vodící pravitko**

- 11 Vedení obrobku při ořezávání pásy

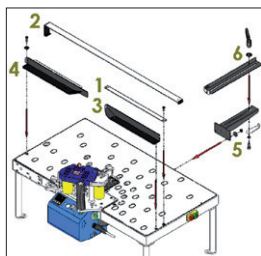
#### **Držák ořezávačky**

- 12 Nastavitelné upevnění ořezávací frézy

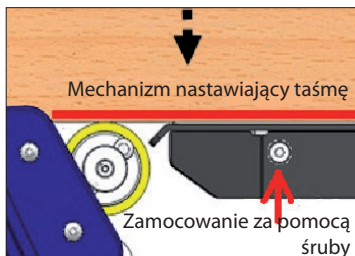


### Zmontowanie i praca z zestawem

- Stół roboczy IGM ST95A wraz z zestawem przykładnic przeznaczony jest do oklejania lub przycinania prostych elementów. Zestaw do oklejania należy zamontować na stole według kolejności cyfrowej, tak jak pokazano na rys. 1.
- Najpierw upewnij się, że wałek posuwu znajduje się na takiej samej wysokości co przykładnica wyjściowa, a potem za pomocą śruby zabezpiecz przykładnicę (rys. 2).
- Upewnij się, że pomiędzy przednią i tylną przykładnicę bez problemu można umieścić taśmę oraz, że obie przykładnice są dokładnie wypoziomowane (rys. 3).



Rys. 1

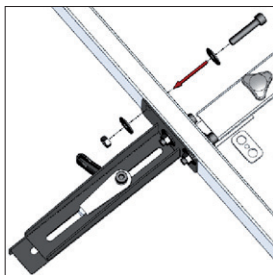


Rys. 2

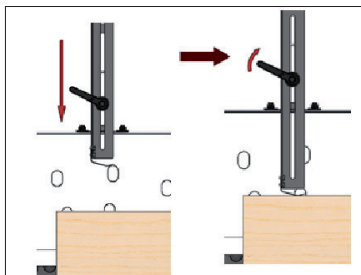


Rys. 3

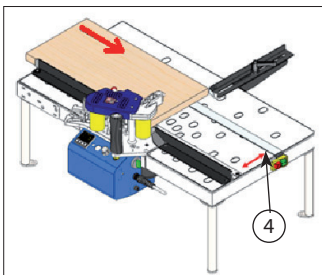
- Zamontuj i zabezpiecz docisk obrabianego przedmiotu na stole roboczym (rys. 4).
- Na docisku wyreguluj odpowiednią szerokość obrabianego przedmiotu i zabezpiecz ją za pomocą regulowanej dźwigni (rys. 5).
- Ustaw ruchomą podkładkę (4) według szerokości obrabianego elementu i oklejaj w takim kierunku jak przedstawiono na rysunku (rys. 6).



Rys. 4



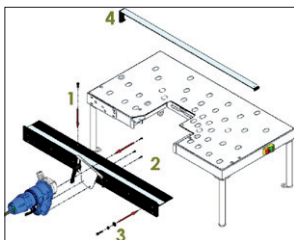
Rys. 5



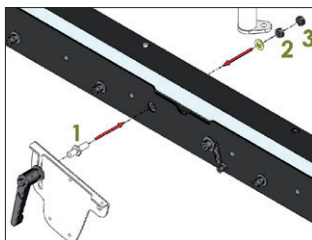
Rys. 6

### Montaż i praca z frezarką przycinającą

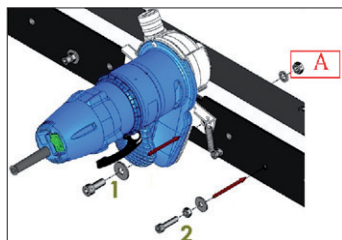
- Za pomocą śrub zamontuj w uchwycie frezarkę przycinającą (rys. 7).
- Upewnij się, że frezarka jest bezpiecznie przymocowana za pomocą regulowanej dźwigni (Rys. 8). Śruba 1 nakrętka 2. Odpowiednio zabezpiecz nakrętką zabezpieczającą 3.
- Upewnij się, że uchwyt frezarki nie jest zbyt mocno dokręcony śrubą 1 oraz, że uchwytem można bez problemu poruszać. Następnie na drugiej stronie uchwytu dokręć nakrętkę zabezpieczającą A (Rys. 9).
- Dokręć 4 śruby (2) z boku stołu robocznego (rys. 9). Dokręcając je można wyrównać przykładnicę prowadzącą prostopadle w stosunku do stołu robocznego.



Rys. 7

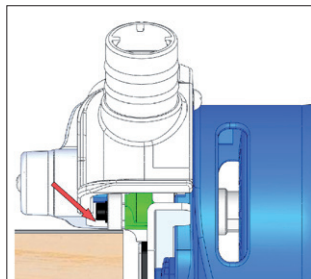


Rys. 8

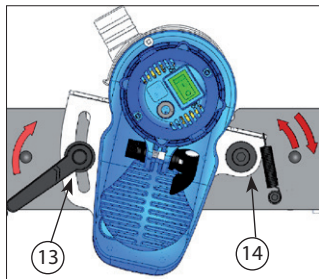


Rys. 9

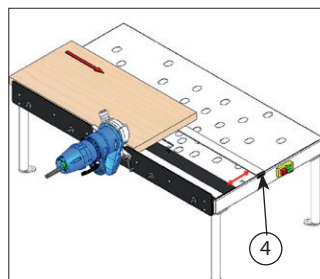
- Wyreguluj wysokość frezarki przycinającej, tak aby łożysko narzędzia spoczywało na obrabianym przedmiocie. Dokręć regulowaną dźwignię (13, Rys. 11) i sprawdź uchwyt frezarki, który w punkcie (14, Rys. 11) powinien przesuwać się w górę i w dół.
- Aby zapobiec kontaktowi klejonej krawędzi ABS z powierzchnią roboczą stołu umieść ruchomą podkładkę (4, Rys. 12) na górze stołu. Według szerokości obrabianego przedmiotu dostosuj odpowiednią odległość od przykładnicy. Frezuj wystającą krawędź obrabianego przedmiotu w kierunku jak wskazuje strzałka rys. 12.



Rys. 10



Rys. 11



Rys. 12



IGM nástroje a stroje s.r.o., V Kněžívce 201,  
Tuchoměřice, 252 67, Czech Republic, E.U.  
**+420 220 950 910, [www.igm.cz](http://www.igm.cz)**